

22334M

产品尺寸参数

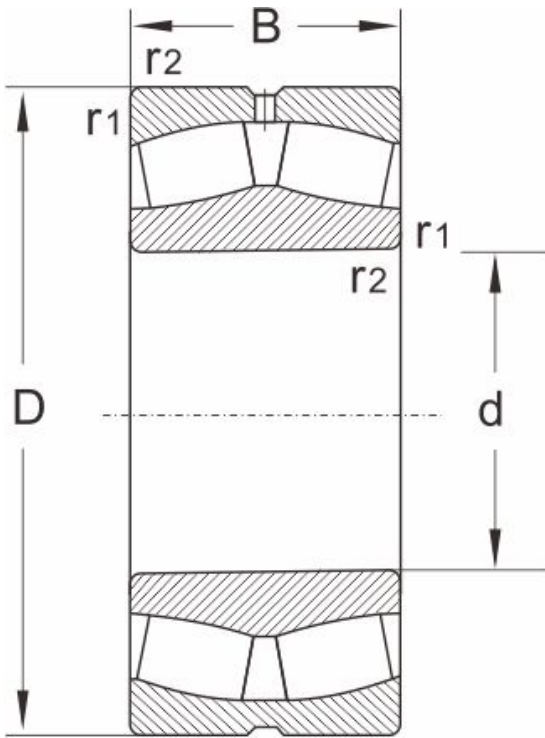

型号	22334M
----	--------

尺寸 (mm)

d	170
D	360
B	120
r1,r2 min	4

额定载荷 (KN)

动载荷	1600
静载荷	2120

极限速度 (rpm)

脂润滑	900
油润滑	1200

计算系数

e	0.37
Y1	1.8
Y2	2.7
Yo	1.8

重量

(kg)	59.7
------	------